

Внимательно прочитайте данное руководство пользователя, прежде чем приступать к использованию этого изделия. Храните данное руководство пользователя в надежном месте. Передавайте изделие третьему лицу только вместе с данным руководством пользователя – это необходимо для обеспечения безопасной эксплуатации изделия. В случае возникновения вопросов относительно данного руководства поль. В данном руководстве по установке используются следующие обозначения.

Предупреждение Несоблюдение данного предупреждения может привести к серьезным последствиям, в том числе к тяжелым травмам или к смерти.

Меры предосторожности Несоблюдение данных мер предосторожности может привести к получению травм, повреждению изделия, автомобиля или груза.

Примечание В данном разделе приведена информация, которую Вам необходимо знать.

Проверка комплектации изделия

В комплект данного грузового бокса входят следующие компоненты. Убедитесь, что у Вас есть все необходимые компоненты, указанные ниже. В случае отсутствия какого-либо компонента обратитесь в точку продажи данного изделия.

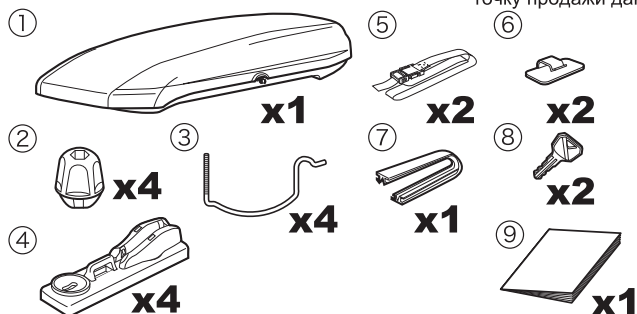

Компонент	Компонент
① Грузовой бокс	⑥ Крюк для крепления ремня
② Головка	⑦ Профиль
③ Болт	⑧ Ключ
④ Основание	⑨ Инструкция
⑤ Ремень	

Размеры при установке креплений

■ Размеры устанавливаемой штанги

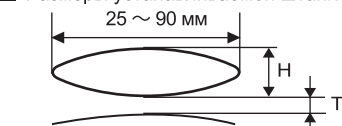

H: 25~35 мм

T: Расстояние до крыши: не менее 20 мм

Данный грузовый бокс устанавливается практически на все оригинальные багажники и поперечные перекладины любого производителя автомобилей, а также на штанги квадратного сечения INNO. Убедитесь в надежной установке багажника и/или поперечных перекладин.

⚠ Предупреждение

Обратитесь к руководству пользователя автомобилем или багажником, чтобы убедиться, что багажник и/или поперечные перекладины обладают достаточной прочностью для установки этого изделия. Если Вы не уверены в их прочности, не устанавливайте данное изделие.

Схема сборки

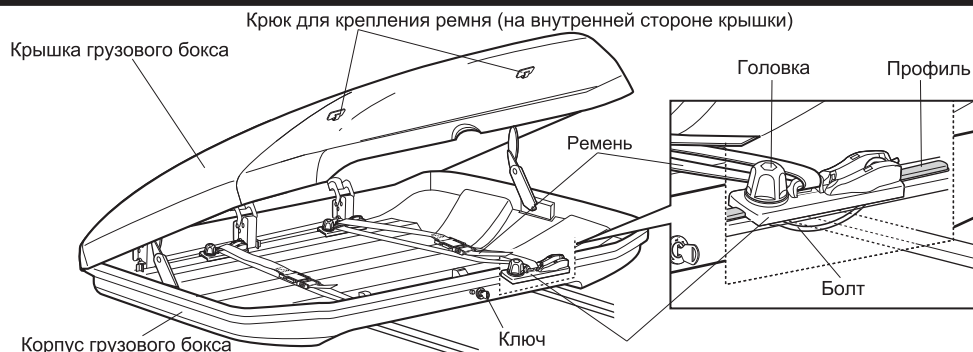

Открытие и закрытие

Двустороннее открытие (открывается/закрывается с любой стороны)

Данный грузовый бокс может открываться как с левой, так и с правой стороны.

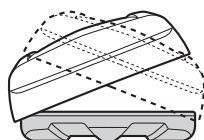

⚠ Меры предосторожности

Не открывайте крышку одновременно с правой и левой стороны. Перед тем как открыть крышку с одной стороны, убедитесь, что крышка с противоположной стороны полностью закрыта.

⚠ Меры предосторожности

Ключ нельзя извлекать, пока крышка остается открытой. Для того чтобы извлечь ключ, сначала закройте крышку, а затем поверните и извлеките ключ.

Открытие крышки

1 Вставьте ключ в цилиндр для ключа и поверните ключ на 90° в направлении "↻".

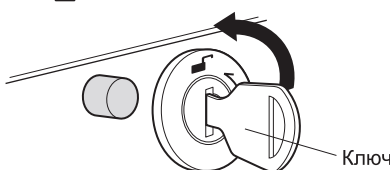

2 ① Нажимайте на кнопку, пока не услышите щелкающий звук. ② Поднимите крышку грузового бокса, чтобы открыть ее полностью.

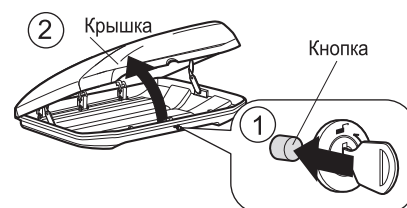

📌 Примечание

Если крышка что-то задевает или открывается с трудом, не прилагайте силу, чтобы ее открыть. Закройте крышку, а затем поднимите ее снова, следя за тем, чтобы она оставалась в горизонтальном положении.

Способ установки

Установка багажника на автомобиль

1 Правильно установите багажник на автомобиль.

⚠ Меры предосторожности

Следите за тем, чтобы расстояние между передней и задней поперечинами багажника составляло не менее 600 мм. Если это расстояние будет слишком узким, то на грузовой бокс будет оказываться слишком большое давление, что может привести к падению бокса с автомобиля.

📖 Примечание

Если Вы можете регулировать расстояние между передней и задней поперечинами багажника, помните, что расстояние приблизительно 800 мм придаст боксу устойчивости и приведет к снижению нагрузки на автомобиль.

Расстояние между передней и задней поперечинами 600~1000 мм
Рекомендуемое расстояние – 800 мм

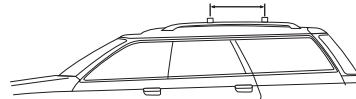

Определение установочного положения грузового бокса

1 Временно установите грузовой бокс на багажник.

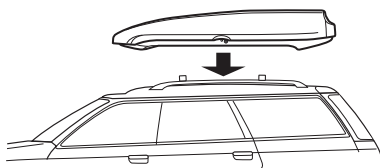

⚠ Предупреждение

Обратитесь к руководству пользователя автомобилем или багажником, чтобы убедиться, что багажник и/или поперечные перекладины обладают достаточной прочностью для установки этого изделия. Если Вы не уверены в их прочности, не устанавливайте данное изделие.

2 Определите установочное положение путем совмещения монтажных отверстий А и В с передней и задней поперечинами багажника/поперечными перекладинами.

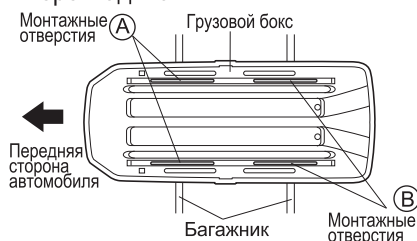

⚠ Меры предосторожности

Следите за тем, чтобы в результате установки грузовой бокс располагался параллельно оси автомобиля.

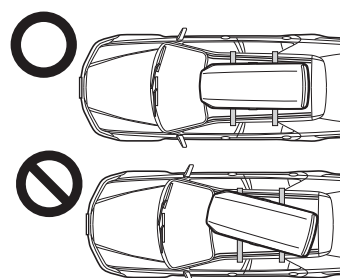

Проверка положения относительно багажного отделения (задней дверцы) автомобиля



Откройте багажное отделение (заднюю дверцу) автомобиля, чтобы убедиться в том, что он (она) не касается грузового бокса. В случае касания передвиньте грузовой бокс или измените установочное положение багажника.

📖 Примечание

На автомобилях некоторых типов предусмотрено особое установочное положение багажника, и в этом случае касания дверцы багажного отделения избежать не удастся. Открывайте багажное отделение аккуратно, чтобы не повредить грузовой бокс.

Установка грузового бокса

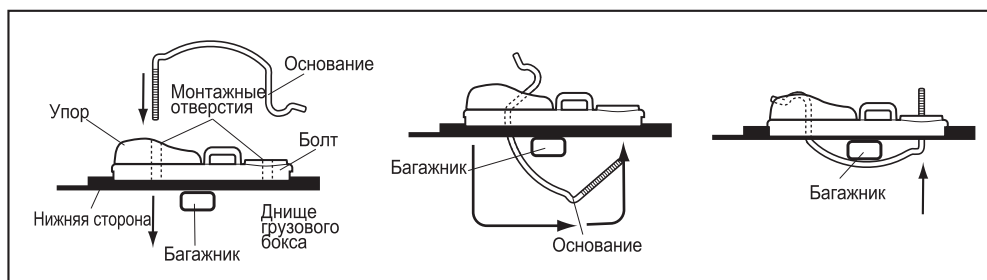

1 Откройте крышку грузового бокса. Установите основание в монтажное отверстие и отрегулируйте положение багажника таким образом, чтобы он находился прямо посередине между двумя отверстиями основания. Если багажник выходит за пределы регулируемого диапазона, отрегулируйте положение грузового бокса по длине.

2 Вставьте резьбовую сторону болта в отверстие упора основания и поверните его вверх таким образом, чтобы он прошел сквозь монтажное отверстие головки и багажник был зажат между основанием и болтом.

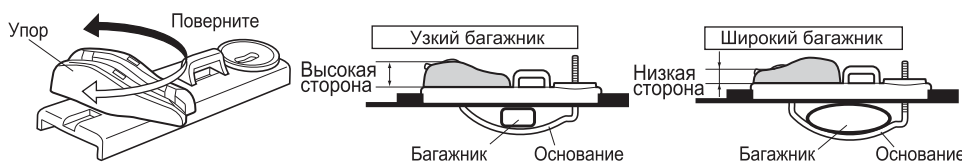

📖 Примечание

Если багажник настолько широк, что болт не выходит из монтажного отверстия головки, извлеките болт, поверните упор на 180° и вставьте болт снова.

Способ установки

- 3 Завинтите головку на болт.
- 4 Повторите эту процедуру, чтобы завинтить головки на оставшиеся три болта.
- 5 Перед тем как окончательно затянуть головку, убедитесь, что болт и багажник выровнены по центру, как показано на рисунке.

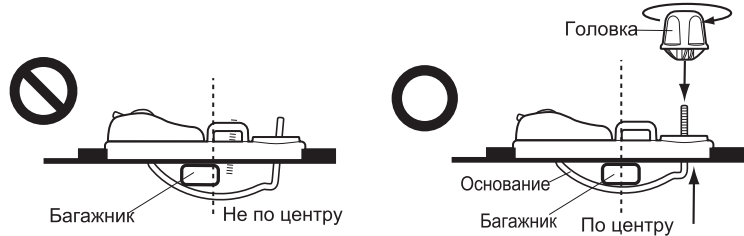

- 6 Отрежьте два куска профиля на длину каждого монтажного отверстия и плотно вставьте их сверху в эти отверстия.

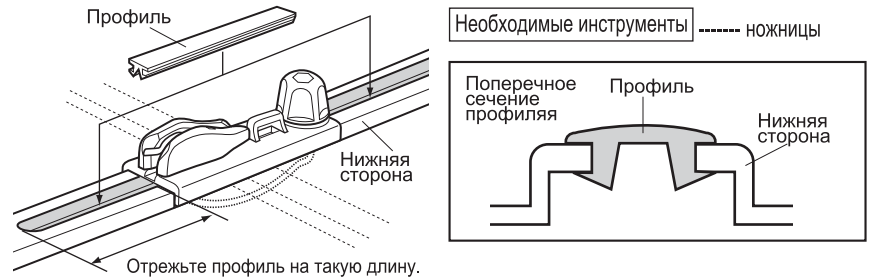

Проверка установки грузового бокса

- 1 Потрясите грузовой бокс вперед-назад, влево-вправо, чтобы убедиться в том, что нет никакого дребезжания и что головки плотно затянуты, а багажник надежно прикреплен к автомобилю. Если Вы услышите или ощутите дребезжание или движение бокса, повторите затяжку всех частей системы. Также убедитесь в том, что центры крепежных болтов и багажника совпадают.

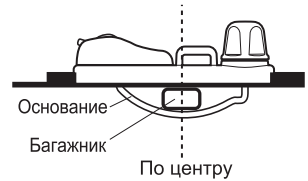

Отсоединение грузового бокса

- 1 Отвинтите головки и извлеките болты из упора.

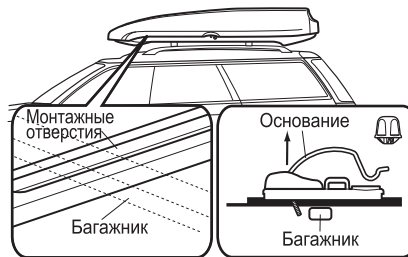

Установка ремня/крюков для ремня

- 1 Протяните ремень через ременные кольца, а затем через пряжку.

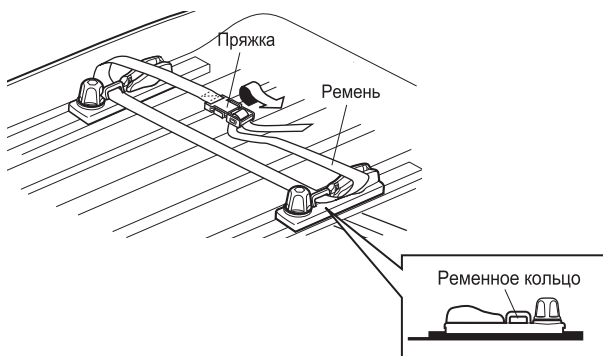

- 2 Приклейте крюки для крепления ремня на внутренней стороне крышки таким образом, чтобы ремень можно было легко закрепить крючком на внутренней стороне крышки.

Примечание

После приклеивания крюков для ремня оставьте их на 24 часа, не прикрепляя к ним ремень, чтобы обеспечить лучшее сцепление.



Эксплуатация грузового бокса

Максимальный вес загрузки составляет 50 кг. Следите за тем, чтобы все предметы были распределены внутри грузового бокса равномерно во всех направлениях. Особо внимательно необходимо следить за тем, чтобы в переднюю часть бокса не загрузились предметы, вес которых превышает 10 кг.

Примечание

Загрузка более 50 кг и/или неравномерная загрузка вещей может привести к повреждению и/или отрыву грузового бокса. Ограничения по максимальному весу загрузки могут отличаться в зависимости от конструкции и модели автомобиля. Для получения информации о каких-либо дополнительных ограничениях обратитесь к гиду по подбору в ближайшем магазине.

Не более 50 кг



Расчет максимальной грузоподъемности

Максимальная грузоподъемность (в диапазоне, не превышающем 50 кг)

= Максимальная грузоподъемность в гиде по подбору

- (Вес грузового бокса

+ Общий вес других приспособлений

+ Вес предметов, загруженных на другие приспособления)

(При использовании с другими приспособлениями)

Загрузка Вашего багажа

1 Отсоедините пряжки ремней и прикрепите ремни на крючки для ремней.



2 Снимите ремни с крюков, вставьте их в пряжки и застегните.

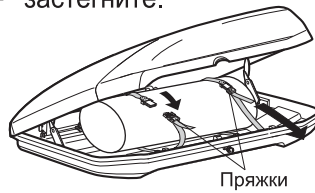

Меры предосторожности

К головкам нельзя крепить подпорки.

Меры предосторожности

Не закрывайте крышку с усилием, когда бокс перегружен. Это может привести к неплотному закрытию крышки и повреждению грузового бокса и/или багажа.

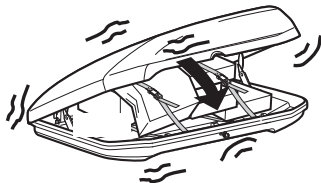

Предупреждение

Убедитесь, что вещи внутри бокса надежно закреплены ремнями на время поездки.

Примечание

Если вещи будут закреплены недостаточно надежно, то во время поездки они могут перемещаться внутри бокса, вследствие чего могут возникнуть трудности при открывании крышки. Если это произошло, нажмите на кнопку, одновременно прижимая крышку.

Меры предосторожности

При закрывании крышки следите за тем, чтобы загружаемые вещи не попали в места расположения крюков.

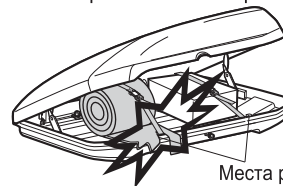



Предупреждение

Соблюдайте местный скоростной режим.



При управлении автомобилем с загруженным багажом соблюдайте местный скоростной режим. Никогда не превышайте предел скорости и дополнительно снижайте скорость при сильном ветре или плохих дорожных условиях.

Надежно закрывайте крышку.



Надежно закрывайте крышку. Несоблюдение этого требования может привести к открыванию крышки во время поездки и повреждению и/или падению грузового бокса с крыши автомобиля под давлением ветра.

Не вносите изменений в конструкцию данного изделия.

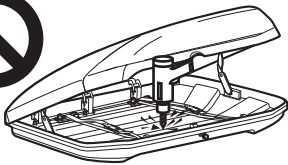

Не вносите изменений в конструкцию данного изделия, например просверливая отверстия и т.п.

Крепите багаж ремнями

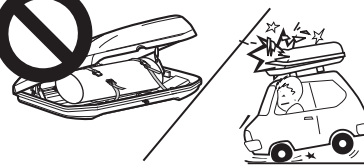

Следите за тем, чтобы все вещи в боксе были надежно закреплены ремнями. Невыполнение этого требования может привести к повреждению грузового багажа и бокса либо к выпадению багажа из грузового бокса при резком торможении.

Не загружайте в бокс следующие предметы багажа:



1. Аэрозольные баллончики, содержащие газ высокого давления.
2. Легковоспламеняющиеся жидкости, такие как бензин, керосин и т.п.
3. Точное механическое оборудование.
4. Животные (домашние животные и т.п.).
5. Необработанные продукты (овощи и т.п.)

Температура внутри грузового бокса может повышаться под воздействием прямых солнечных лучей. Загрузка таких предметов может привести к взрыву, возгоранию, летальному исходу вследствие обезвоживания, повреждению/деформации под воздействием тепла или гниению.

Не допускайте контакта изделия с маслом или растворителем (а также с краской).

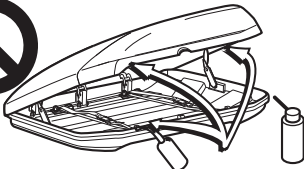

Использование каких-либо видов смазывающих спреев, масляной смазки, растворителей или моющих веществ может привести к ухудшению свойств материалов грузового бокса, что в свою очередь может стать причиной повреждения и расслоения грузового бокса. Не наносите смазку на ключи и навески.

Проверка затяжки болтов/компонентов

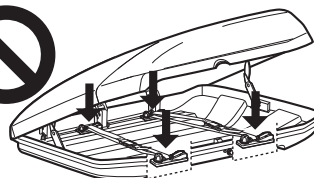

ИПеред поездкой убедитесь в надлежащей затяжке болтов/деталей в 4 местах крепления. В случае ослабления затяжки болтов/компонентов их следует повторно затянуть.



Меры предосторожности

Багажное отделение (задняя дверца)



Убедитесь в том, что багажное отделение (задняя дверца) автомобиля не ударяется о грузовой бокс при открывании.

Недостаточная водонепроницаемость

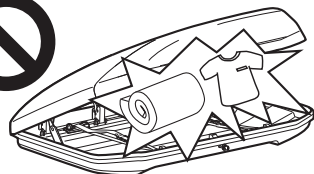

Конструкция настоящего грузового бокса не является полностью водонепроницаемой. Загруженные вещи могут намочить вследствие сильного дождя.

Открывание и закрывание при сильном ветре



Открывание и закрывание грузового бокса при сильных порывах ветра может привести к повреждению грузового бокса либо к нанесению травм.

Избегайте резких маневров

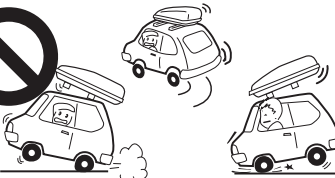

Не превышайте скоростных ограничений, избегайте ненужных внезапных поворотов руля, а также резкого старта или торможения. Такие маневры могут привести к смещению участков крепления грузового бокса и багажника, что может привести к повреждению автомобиля или грузового бокса.

Габаритная высота автомобиля



После установки багажника габаритная высота автомобиля увеличивается – помните об этом во время вождения.

Пользование автомойкой



Не мойте автомобиль с помощью специальной моечной системы, если на него установлен багажник.

При загрязнении грузового бокса помойте его водой.

При загрязнении грузового бокса помойте его водой.

Предупреждение

Не используйте моющие вещества и восковую полировальную пасту. При отмывке грузового бокса не используйте моющие вещества и восковую полировальную пасту. Свойства материалов грузового бокса могут ухудшиться в зависимости от типа моющих веществ или восковой полировальной пасты.

Предупреждение

Не допускайте контакта изделия с маслом или растворителем (а также с краской).

Использование каких-либо видов смазывающих спреев, масляной смазки, растворителей или моющих веществ может привести к ухудшению свойств материалов грузового бокса, что в свою очередь может стать причиной повреждения и расслоения грузового бокса. Не наносите смазку на ключи и навески.

Если Вы не планируете использовать грузовой бокс в течение длительного времени, снимите его с крыши автомобиля, осмотрите каждый компонент и положите на хранение в месте, недоступном для прямых солнечных лучей.

Примечание

Храните в прохладном месте (не допуская попадания ультрафиолетового излучения)

Под воздействием ультрафиолетового излучения свойства материалов грузового бокса постепенно ухудшаются. Если Вы не планируете использовать грузовой бокс в течение длительного времени, храните его в месте, недоступном для прямых солнечных лучей, высокой температуры и высокой влажности.

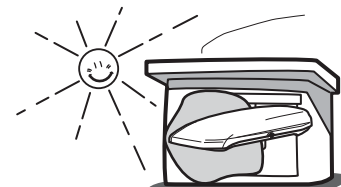
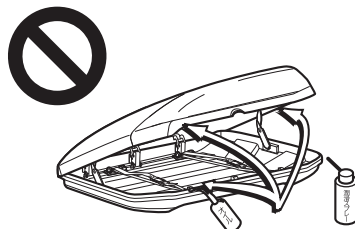
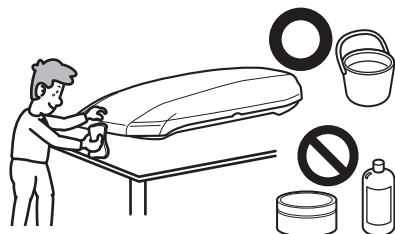

Осмотр грузового бокса

Осмотрите грузовой бокс на наличие трещин или повреждений. При обнаружении каких-либо трещин или повреждений прекратите эксплуатацию грузового бокса.

Проверьте крепежные болты и головки на наличие следов деформации или повреждений. При обнаружении каких-либо следов деформации или повреждений замените поврежденный компонент.

Храните мелкие компоненты, такие как ключи и монтажные скобы, все вместе в пластиковом пакете, чтобы не допустить их потери.

Ersatzteile

При заказе запасных деталей, пожалуйста, указывайте название детали.

Примечание

Технические характеристики и внешний вид багажной системы и оригинальных запасных деталей могут изменяться без предварительного уведомления в интересах совершенствования продукции.

Установочный комплект



Контактные данные

Для получения информации о продуктах или заказа запасных частей Вы можете обратиться по контактам, указанным на сайте: www.inno-japan.ru. Производитель оставляет за собой право вносить изменения и совершенствовать технические характеристики или внешний вид данного продукта без предварительного уведомления. Производитель не несет ответственности за происшествия, произошедшие из-за неправильной установки или использования, а также из-за любых изменений покупателем оригинальной конфигурации или характеристик системы.

